

CONDENSAZIONE

 **IMMERGAS**



VICTRIX kW TT

Murali e da incasso
a condensazione istantanea
e per solo riscaldamento





 **IMMERCAS**



FORMULA COMFORT 

EXTRA

IL PROGRAMMA DI MANUTENZIONE PIÙ COMPLETO

Attivabile solo dai Centri Assistenza
Tecnica Autorizzati Immergas

5 ANNI DI GARANZIA CON ATTIVAZIONE GRATUITA



Solo acquistando una caldaia Immergas a uso domestico*, si ha diritto a 5 anni di garanzia senza alcun costo di attivazione.
Basta stipulare il programma di manutenzione Formula Comfort Extra con un Centro Assistenza Tecnica Autorizzato Immergas e versare il canone annuale per ognuna delle 4 manutenzioni programmate. In più si può, da subito, estendere ulteriormente la garanzia di 3 o di 5 anni per arrivare a 8 o 10 anni complessivi.

Numero verde **800 306 306** | Sito dedicato **formulacomfort.immergas.com**

TUTTI I VANTAGGI DI FORMULA COMFORT EXTRA

Ricambi originali. L'eventuale sostituzione di componenti avviene con ricambi originali senza alcun onere di spesa

Manodopera. In caso di guasti, il cliente non deve corrispondere alcun costo di manodopera

Diritto fisso di chiamata. In caso di intervento non si deve corrispondere alcun costo fisso di chiamata

Servizio 7 giorni su 7. Nel periodo invernale comprende gratuitamente il servizio di assistenza "7 giorni su 7"

Intervento 24 ore. Offre la precedenza sulle chiamate urgenti con interventi tempestivi entro le 24 ore

Non solo, la garanzia Formula Comfort assicura anche: **prestazioni** e servizi con standard elevati, garantiti da Immergas, **certezza** di rispettare le operazioni richieste dalla legge, **manutenzione** ordinaria annuale e analisi dei prodotti della combustione biennale, **sicurezza** costante di affidabilità e risparmio.

*

< 35 kW

Per tutte le caldaie Immergas con potenza inferiore a 35 kW, ad eccezione delle versioni a tiraggio naturale, della serie "STAR" e delle "VICTRIX EXA".

VICTRIX kW TT

Massimo risparmio energetico, massima flessibilità

Con **VICTRIX kW TT** Immergas porta **ancora più avanti la flessibilità d'installazione** delle caldaie a condensazione e offre una grande varietà di soluzioni grazie anche all'**estrema compattezza dimensionale** in soli 25 centimetri di profondità. Tutte le caldaie possono essere installate:

- all'**interno**;
- a **incasso** con OMNI CONTAINER ma anche in SOLAR CONTAINER o DOMUS CONTAINER per aggiungere alla caldaia i prodotti che sfruttano solare termico e pompe di calore nelle applicazioni GAUDIUM SOLAR ErP o TRIO ErP;
- all'**esterno** nei **luoghi parzialmente protetti**;
- e oggi anche a **cielo aperto** con il kit di copertura dedicato.

Aumentano così le possibilità di realizzare impianti che rispettino le nuove Direttive Europee sempre più orientate verso la tecnologia a condensazione per ridurre l'inquinamento e aumentare il risparmio energetico.

La gamma VICTRIX kW TT a condensazione, eco-compatibile, esprime il meglio della tecnologia Immergas offrendo grandi prestazioni grazie alle innovazioni introdotte nella progettazione del prodotto. Sono disponibili due versioni istantanee da 28 e 35 kW, e tre versioni solo riscaldamento (12, 24 e 32 kW PLUS) che si abbinano a Unità Bollitore sanitario di varie capacità.

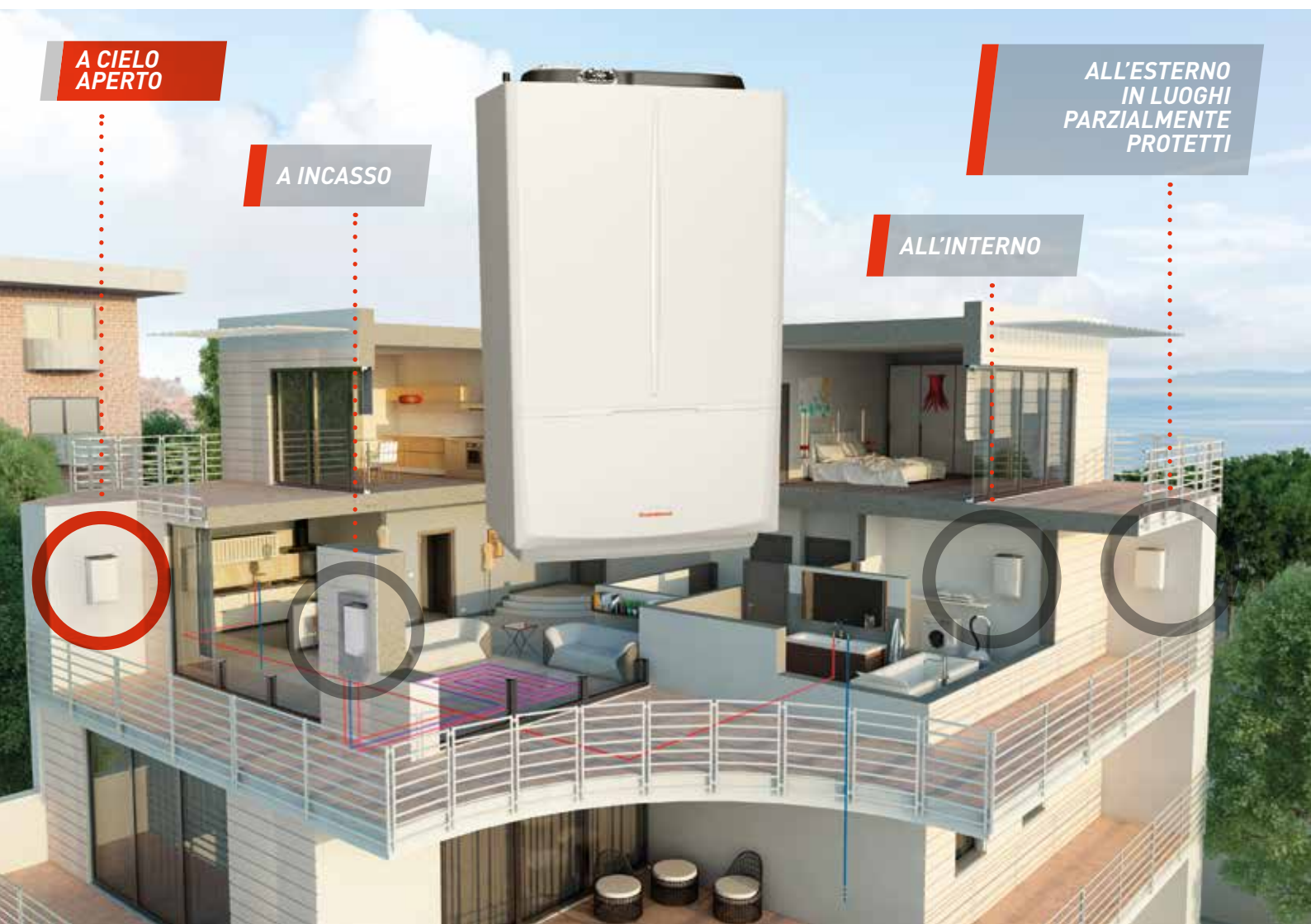



DOMINUS.

L'APP CHE COMANDA "IN RETE" LA CALDAIA

VICTRIX kW TT può essere telecomandata dalla nuova app DOMINUS.

L'app è semplice e intuitiva, e permette di comandare la caldaia o visualizzarne il funzionamento con tablet, smartphone e PC portatile. Tramite il kit trasmettitore Wi-Fi opzionale (cod. 3.026273), da interporre ad un modem/router wireless (non fornito da Immergas), è possibile comunicare da qualunque luogo con la scheda elettronica di caldaia.

FORMULA COMFORT
EXTRA

CON FORMULA COMFORT EXTRA, 5 ANNI DI GARANZIA

I vantaggi di VICTRIX kW TT si apprezzano ancora di più nel tempo con FORMULA COMFORT

EXTRA: il programma di manutenzione più completo, della durata di 5 anni, **senza costi di attivazione.**

Basta contattare un Centro di Assistenza Autorizzato Immergas in occasione della verifica iniziale gratuita.

I VANTAGGI DELL'APP DOMINUS

- ▶ Navigazione intuitiva e utilizzo semplice attraverso il touch screen di smartphone e tablet
- ▶ Gestione remota con accesso diretto alle principali impostazioni dell'impianto come:
 - Stato di funzionamento
 - Set temperatura mandata riscaldamento/ACS
 - Temperatura ambiente
 - Ricezione messaggi di errore
 - Reset del generatore
- ▶ Accessibile e utilizzabile in qualunque momento e da qualsiasi luogo
- ▶ Facile installazione
- ▶ Accesso di sicurezza criptato

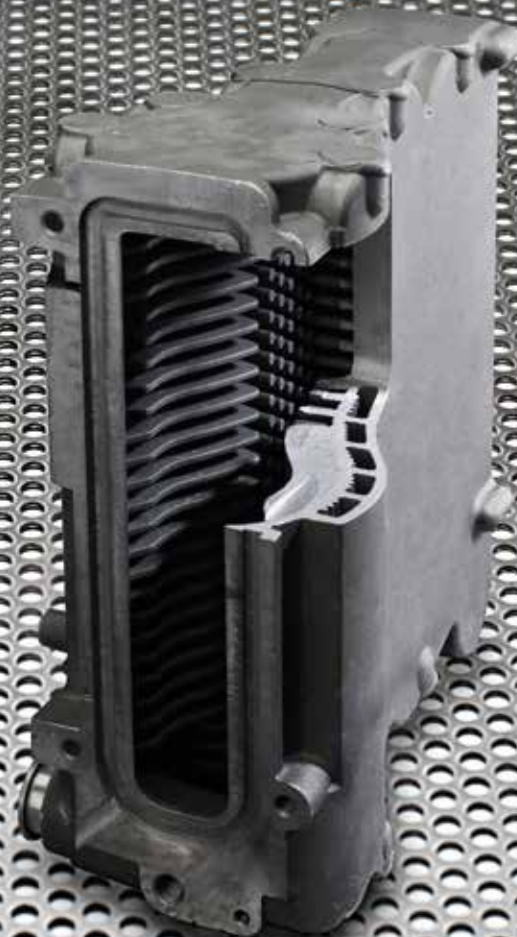

ELEVATE PRESTAZIONI IDRAULICHE

Scambiatore primario a condensazione, realizzato in una lega Alluminio-Silicio-Magnesio, particolarmente resistente alla corrosione. Progettato per avere **elevate prestazioni di portata e prevalenza anche su vecchi impianti di riscaldamento** grazie agli ampi passaggi d'acqua.

Questo significa anche un **basso rischio di intasamento** in presenza di impurità nell'acqua dell'impianto. È importante mantenere il pH dell'acqua di riempimento impianto di riscaldamento, compreso tra 6,5 e 8,5 con una durezza di 15 °F (rif. UNI 8065 - D.I. 26/06/15).

VASO ESPANSIONE DA 10 LITRI

I modelli VICTRIX 35 kW TT e VICTRIX 32 kW TT PLUS si avvalgono di un vaso d'espansione impianto di 10 litri di capacità, ideale nei casi di sostituzione caldaia in impianti termici con elevato contenuto di acqua.

RIDUZIONE CONSUMI ELETTRICI

Risparmio di energia elettrica grazie al circolatore modulante a basso consumo, in classe A.

Il circolatore può essere impostato nelle modalità di funzionamento: **Δt costante, prevalenza proporzionale o velocità costante**. La presenza di due sonde NTC su mandata e ritorno impianto consente una modulazione costante delle condizioni di funzionamento della caldaia in base alle richieste dell'impianto termico con un conseguente aumento del rendimento stagionale. Il consumo elettrico della caldaia in stand by è minore di 6 W.



PROGETTATA PER FACILITARE I PROFESSIONISTI

VICTRIX kW TT, prodotta sulle nuove linee ad alta automazione nella sede storica Immergas, a Brescello, è una specifica gamma di prodotti sviluppata su piattaforma "Top Tech".

Presenta particolari accorgimenti tecnici pensati per agevolare il lavoro dei professionisti quali:

- **scarico valvola di sicurezza** convogliato nello scarico condensa;
- **carter di copertura** degli attacchi idraulici, per meglio ambientare la caldaia all'interno degli spazi domestici;
- **accessibilità diretta al vano allacciamenti** elettrici dei principali dispositivi esterni (ad esempio CAR^{V2}, sonda esterna, CRONO 7) mediante semplice rimozione cover estetica frontale senza la necessità di aprire il prodotto.

COMBUSTIONE AUTOADATTANTE

La valvola gas elettronica permette il controllo aria/gas mediante un elettrodo multifunzione posto all'interno della camera di combustione; la scheda elettronica auto adatta i parametri di combustione in caso di variazioni di densità dell'aria o del combustibile. Questo permette di alimentare VICTRIX kW TT con ogni tipo combustibile (metano/GPL o aria propanata), intervenendo solo sul software della scheda elettronica anche in un secondo momento (ad esempio alla prima messa in servizio da parte del Centro di Assistenza Autorizzato). La caldaia viene fornita pertanto con un **unico codice prodotto**.

AMPIO CAMPO DI MODULAZIONE

La scheda elettronica riduce le spese di esercizio grazie alle rese particolarmente elevate anche con bassi assorbimenti energetici come avviene ad esempio nelle mezze stagioni. Infatti, l'ampio campo di modulazione (dal **12 %** al **100 %** della potenza termica) garantisce alti rendimenti stagionali.



VERSIONI ISTANTANEE

PRODUZIONE ACQUA CALDA SANITARIA

Istantanee ma con un' **ottima erogazione di acqua calda sanitaria**. La versione VICTRIX 35 kW TT è in grado di fornire una produzione di acqua calda sanitaria di 16,3 l/min con un Δt 30 °C.

ABBINAMENTO A SISTEMI SOLARI

Nel caso di integrazione con sistemi solari, l' **ampio campo di modulazione garantisce il massimo comfort sanitario** anche con acqua in ingresso preriscaldata. Nelle versioni istantanee, la funzione solare inibisce l'accensione del circolatore e del bruciatore per un tempo pari al valore di ritardo sanitario impostato nei parametri. Tale funzione risulta ancora più performante con l'ausilio del kit sonda ingresso solare (cod. 3.021452) che consente la rilevazione della temperatura dell'acqua in ingresso caldaia, proveniente da un bollitore solare. Se tale temperatura è pari o superiore a quella impostata sul selettore, il bruciatore e il circolatore vengono mantenuti spenti per tutta la durata del prelievo.

VERSIONI PLUS

.01 IDEALI PER PRELIEVI MULTIPLI DI ACQUA CALDA SANITARIA

Le caldaie VICTRIX kW TT PLUS, disponibili in potenze di 12, 24 o 32 kW, sono abbinabili direttamente ad Unità Bollitore separata (la gamma è disponibile in modelli da 80 fino a 2000 litri) da scegliere in base alle esigenze impiantistiche per la produzione di acqua calda sanitaria.

ABBINAMENTO AD IMPIANTI SOLARI TERMICI

Le Unità Bollitore con capacità 120 litri o superiori sono predisposte per l'abbinamento di impianti solari termici a circolazione forzata, compresa la versione UB INOX SOLAR 200 ErP dotata di circuito solare integrato. Le caldaie VICTRIX kW TT PLUS possono essere collegate all'intera gamma di Soluzioni Solari Immergas.

ABBINAMENTO AD UNITÀ TERMOVENTILANTE*

VICTRIX 32 kW TT PLUS può essere abbinata ad un aerotermo ad acqua (Unità termoventilante TV 32 ErP, cod. 3.026316, vedi pag. 25) per rispondere ad esigenze di riscaldamento di ambienti quali officine, locali ad uso pubblico, palestre, etc. La caldaia riscalda il circuito dell'aerotermo dotato di scambiatore di calore e di ventilatori ad alta portata d'aria che permettono un rapido riscaldamento dei locali.

** Per maggiori informazioni sull'Unità termoventilante TV 32 ErP visitare il sito immergas.com*

.01

.02



INSTALLAZIONE MURALE FLESSIBILE

Le dimensioni compatte consentono di collocare la caldaia facilmente in casa all'interno dei pensili della cucina oppure all'esterno dell'edificio in luogo parzialmente protetto ma anche a cielo aperto. La protezione elettrica è IPX5D.

.02 OMOLOGAZIONE PER INSTALLAZIONE A CIELO APERTO

L'installazione all'esterno risulta particolarmente interessante perché consente recupero di spazio abitativo. Le caldaie serie VICTRIX kW TT sono **omologate per l'installazione all'esterno** dell'edificio in luoghi **a cielo aperto** applicando un apposito kit di copertura superiore optional cod. 3.024943. Questa applicazione consente l'installazione della caldaia in configurazione B₂₃ cioè con l'espulsione dei fumi forzata tramite un terminale disponibile anche in acciaio Inox cod. 3.024295 e l'aspirazione diretta dell'aria facilitata e protetta dall'apposito kit di copertura opzionale.

GRUPPI DI ALLACCIAMENTO OPTIONAL PER INSTALLAZIONE MURALE

I tubi per il collegamento della caldaia all'impianto e/o all'Unità Bollitore separata sono disponibili come kit optional:

- gruppo allacciamento pensile **istantanea** cod. 3.019264 (per VICTRIX 28 e 35 kW TT)
- gruppo allacciamento pensile **per solo riscaldamento** cod. 3.024907 (per VICTRIX 12, 24 e 32 kW TT PLUS in configurazione solo riscaldamento ambiente)
- gruppo allacciamento pensile aggiuntivo **per Unità Bollitore separata** cod. 3.024609 (per VICTRIX 12, 24 e 32 kW TT PLUS abbinata ad un'Unità Bollitore, da aggiungere sempre al kit cod. 3.024907)



INSTALLAZIONE DA INCASSO IN OMNI CONTAINER

L'installazione da incasso permette di posizionare la caldaia all'esterno in una nicchia e di recuperare quindi spazio abitativo. Il telaio OMNI CONTAINER (cod. 3.016991) può essere fornito e messo in opera precedentemente rispetto alla caldaia. Lo sportello frontale può essere inoltre tinteggiato dello stesso colore dell'abitazione così da inserirsi gradevolmente nell'estetica dell'edificio.

CAR^{v2} (COMANDO AMICO REMOTO MODULANTE) OPTIONAL

Pannello remoto che consente di comandare la caldaia a distanza. Assolve inoltre la funzione di cronotermostato ambiente modulante per una migliore regolazione climatica della temperatura ambiente (vedi pag. 22).

GRUPPI DI ALLACCIAMENTO OPTIONAL PER INSTALLAZIONE IN OMNI CONTAINER

I tubi per il collegamento della caldaia all'impianto e/o all'Unità Bollitore separata sono disponibili come kit optional e permettono la massima flessibilità impiantistica:

- gruppo allacciamento **anteriore**
cod. 3.025396 (per VICTRIX kW TT inserita in OMNI CONTAINER)
- gruppo allacciamento **posteriore**
cod. 3.025382 (per VICTRIX kW TT inserita in OMNI CONTAINER)
- gruppo allacciamento **anteriore**
cod. 3.025409 (per VICTRIX kW TT PLUS inserita in OMNI CONTAINER)
- gruppo allacciamento **posteriore**
cod. 3.025398 (per VICTRIX kW TT PLUS inserita in OMNI CONTAINER)



APPLICAZIONI ECOLOGICHE ED EFFICIENTI CON GAUDIUM SOLAR ErP

La gamma VICTRIX kW TT è installabile in sistemi GAUDIUM SOLAR ErP ovvero sistemi che sfruttano la tecnologia di caldaie a condensazione ad alto rendimento e l'utilizzo dell'energia rinnovabile e gratuita del sole grazie al circuito solare integrato per la produzione di acqua calda sanitaria. Sono **soluzioni complete e compatte, ideali per abitazioni unifamiliari**, che racchiudono all'interno di un unico vano una caldaia a condensazione, un bollitore in acciaio Inox da 160 litri insieme ai componenti idraulici e di regolazione del circuito solare. Installabili ad incasso scomparendo nel muro dell'edificio o in specifici armadi tecnici da interno, consentono di ridurre gli spazi installativi ad uso impiantistico.

GRUPPI DI ALLACCIAMENTO OPTIONAL PER APPLICAZIONI GAUDIUM SOLAR ErP

I tubi per il collegamento della caldaia all'impianto permettono la massima flessibilità impiantistica:

- gruppo allacciamento **1 zona verticale** per GAUDIUM SOLAR BASE ErP e PLUS BASE ErP cod. 3.020214 (per allacciamenti inferiori)
- gruppo allacciamento **1 zona orizzontale** per GAUDIUM SOLAR BASE ErP e PLUS BASE ErP cod. 3.020244 (per allacciamenti laterali)
- gruppo allacciamento **1 zona posteriore** per GAUDIUM SOLAR BASE ErP e PLUS BASE ErP cod. 3.020629 (per allacciamenti posteriori)
- gruppo allacciamento **2 zone verticali** per GAUDIUM SOLAR 2 ZONE/ABT ErP e PLUS 2 ZONE/ABT ErP cod. 3.020575 (per allacciamenti inferiori)
- gruppo allacciamento **2 zone orizzontali** per GAUDIUM SOLAR 2 ZONE/ABT ErP e PLUS 2 ZONE/ABT ErP cod. 3.020574 (per allacciamenti laterali)
- gruppo allacciamento **2 zone posteriori** per GAUDIUM SOLAR 2 ZONE/ABT ErP e PLUS 2 ZONE/ABT ErP cod. 3.020630 (per allacciamenti posteriori)

* Per maggiori informazioni sulle soluzioni GAUDIUM SOLAR ErP visitare il sito immergas.com



SOLUZIONI PER SISTEMI IBRIDI COMPATTI

La gamma VICTRIX kW TT è installabile in sistemi TRIO ErP ovvero sistemi ibridi compatti progettati per facilitare la realizzazione di impianti di riscaldamento, raffrescamento e produzione di acqua calda sanitaria in nuove unità abitative che ricadono nelle disposizioni del D.Lgs. 28/2011 e s.m.i. sull'uso delle fonti di energia rinnovabili in edilizia. Predisposti per l'abbinamento della caldaia a condensazione alle pompe di calore AUDAX TOP ErP e all'uso del solare termico, **consentono di aumentare le prestazioni energetiche dell'edificio e di sfruttare le energie rinnovabili riducendo le emissioni nocive.**

I sistemi ibridi compatti TRIO ErP sono **ideali per appartamenti di piccola metratura ma anche villette unifamiliari.** Installabili ad incasso scomparendo nel muro dell'edificio o in specifici armadi tecnici da interno, consentono di ridurre gli spazi installativi ad uso impiantistico.

GRUPPI DI ALLACCIAMENTO OPTIONAL PER APPLICAZIONI TRIO ErP

I tubi per il collegamento della caldaia all'impianto permettono la massima flessibilità impiantistica:

- gruppo allacciamento **2 zone verticali**
cod. 3.020575 (per allacciamenti inferiori)
- gruppo allacciamento **2 zone orizzontali**
cod. 3.020574 (per allacciamenti laterali)
- gruppo allacciamento **2 zone posteriori**
cod. 3.020630 (per allacciamenti posteriori)

** Per maggiori informazioni sulle soluzioni TRIO ErP visitare il sito immergas.com*





FUMISTERIA A INNESTO "SERIE VERDE"

VICTRIX kW TT dispone di una serie dedicata di kit di aspirazione aria/scarico fumi realizzati in modo tale da garantire un'elevata resistenza alla corrosione ed una notevole rapidità e funzionalità nell'installazione, grazie anche al sistema di aggancio a innesto e alle guarnizioni di tenuta in materiale apposito. Le caldaie VICTRIX kW TT possono essere installate in configurazione camera stagna e tiraggio forzato oppure camera aperta e tiraggio forzato (ideale per installazione all'esterno in luogo parzialmente protetto o a cielo aperto).

Configurazione a camera aperta, tiraggio forzato*

Tipologia	Codice
Kit scarico orizzontale tiraggio forzato Ø 80 da 0,5 m	3.016365
Kit copertura superiore (per installazione a cielo aperto) NOVITÀ	3.024943
Kit scarico fumi verticale Ø 80 acciaio Inox (per esterni)**	3.024295

** Da abbinare a kit tronchetto Ø 80 cod. 3.016364.

Configurazione a camera stagna, tiraggio forzato*

Kit separatore Ø 80/80	3.012002
Kit orizzontale excentrico Ø 60/100	3.012000
Kit orizzontale excentrico Ø 60/100 Short	3.024598
Kit orizzontale Ø 60/100 con terminale orientabile	3.024267
Kit verticale concentrico color tegola Ø 60/100	3.016833

* Sono disponibili inoltre ulteriori componenti della fumisteria (prolunghe, curve a 90°, curve a 45°, concentrici Ø 80/125, sistemi d'intubamento, etc.); per maggiori informazioni verificare la documentazione a corredo della caldaia.



SISTEMI PER INTUBAMENTO

La soluzione dell'intubamento consente di riutilizzare lo spazio interno, oltre che di camini esistenti, anche di asole tecniche o di vani tecnici, da intendersi come quei vani a sviluppo prevalentemente verticale, senza soluzione di continuità strutturale ai piani, aventi perimetro chiuso e adibiti al contenimento di servizi tecnici dell'edificio.

In base alla UNI 7129:2015 è possibile, in impianti con portata termica nominale non maggiore di 35 kW, realizzare l'intubamento anche in edifici di nuova costruzione.

Immergas propone **3 sistemi** di intubamento:

- **Intubamento rigido Ø 60 mm** lunghezza massima percorribile di 22 metri
- **Intubamento rigido Ø 80 mm** lunghezza massima percorribile di 30 metri
- **Intubamento flessibile Ø 80 mm** (DN 80 pari a Ø esterno 89,5 mm) lunghezza massima percorribile di 30 metri
- **Intubamento flessibile Ø 50 mm** (DN 50 pari a Ø esterno 58 mm) lunghezza massima percorribile di 7,5 metri **NOVITÀ**

Tutti i sistemi si avvalgono di:

- **Materiale idoneo** al funzionamento ad umido; PP (polipropilene)
- **Curva ad ingresso ascendente** che evita la realizzazione di un ulteriore scarico a T per la raccolta condensa (rif. UNI 7129:2015)
- **Marcatura CE** ai sensi della UNI EN 14471

Per una corretta installazione consultare le istruzioni di montaggio dei sistemi.

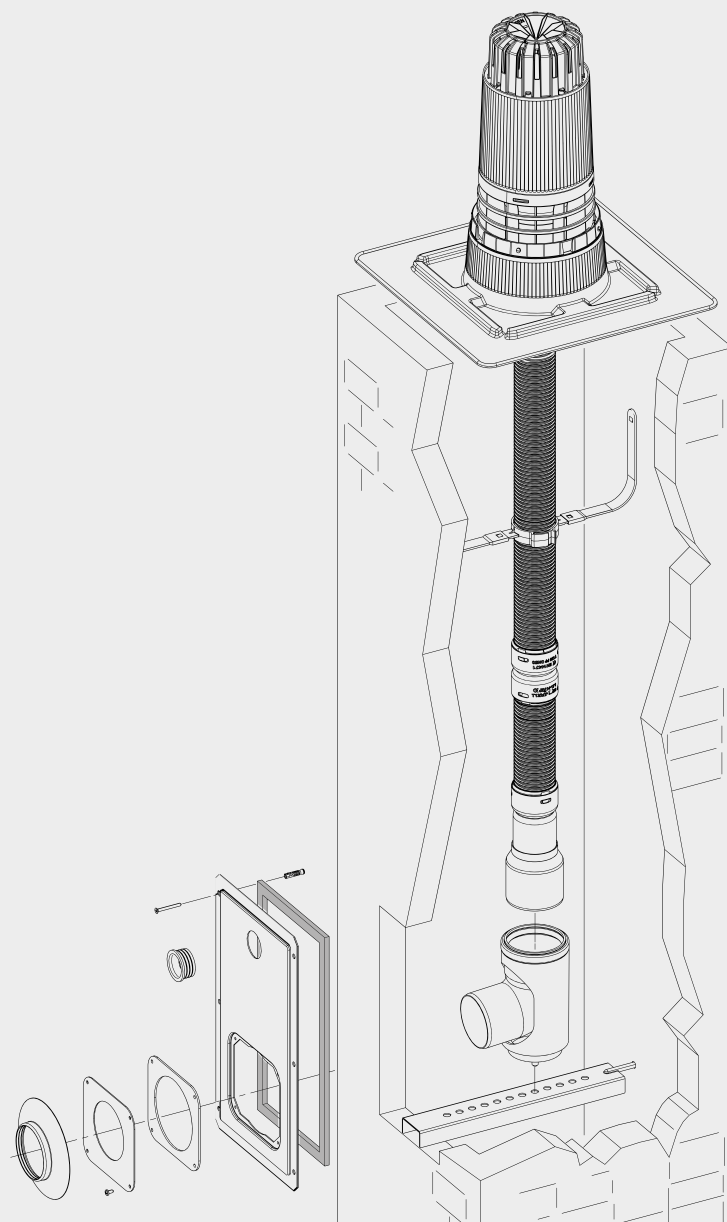

Esempio di intubamento flessibile Ø 50 mm

Caratteristiche tecniche	Unità di misura	VICTRIX 28 kW TT	VICTRIX 35 kW TT	VICTRIX 12 kW TT PLUS	VICTRIX 24 kW TT PLUS	VICTRIX 32 kW TT PLUS
Codice caldaia		3.025511	3.025512	3.025513	3.025514	3.025515
Certificato CE		0694CP7233	0694CP7233	0694CP7233	0694CP7233	0694CP7233
Codice dima		2.015543	2.015543	2.015543	2.015543	2.015543
Caldaie per pallet	n.	12	12	12	12	12
Portata termica nominale massima in sanitario	kW (kcal/h)	29,1 (25.057)	34,9 (30.014)	12,3 (10.575)	29,1 (25.057)	34,9 (30.014)
Portata termica nominale massima in riscaldamento	kW (kcal/h)	24,9 (21.373)	32,7 (28.152)	12,3 (10.575)	24,9 (21.373)	32,7 (28.152)
Portata termica nominale minima	kW (kcal/h)	2,9 (2.477)	4,0 (3.461)	1,9 (1.634)	2,9 (2.477)	4,0 (3.461)
Potenza termica utile massima in sanitario	kW (kcal/h)	28,0 (24.080)	34,2 (29.412)	12,0 (10.320)	28,0 (24.080)	34,2 (29.412)
Potenza termica utile massima in riscaldamento	kW (kcal/h)	24,0 (20.640)	32,0 (27.520)	12,0 (10.320)	24,0 (20.640)	32,0 (27.520)
Potenza termica utile minima	kW (kcal/h)	2,8 (2.408)	3,9 (3.354)	2,0 (1.755)	2,8 (2.408)	3,9 (3.354)
Rendimento termico utile al 100% Pn (80/60 °C)	%	96,6	97,8	97,6	96,6	97,8
Rendimento termico utile al 30% del carico nom. (80/60 °C)	%	102,5	103,2	102,6	102,5	103,2
Rendimento termico utile al 100% Pn (40/30 °C)	%	102,3	106,2	107,0	102,3	106,2
Rendimento termico utile al 30% del carico nom. (40/30 °C)	%	108,3	108,2	109,0	108,3	108,2
Portata di gas al bruciatore (metano) max/min	m ³ /h	3,08/0,30	3,69/0,43	1,30/0,21	3,08/0,30	3,69/0,43
CO ponderato	mg/kWh	29,0	24,0	18,0	29,0	24,0
NO _x ponderato	mg/kWh	25,0	26,0	26,0	25,0	26,0
Prevalenza disponibile ventilatore (max/min) Aspirazione/Scarico	Pa	203/100	258/116	58/0	203/100	258/116
Portata specifica in servizio continuo di acqua sanitaria (Δt 30 °C)	l/min	13,4	16,3	-	-	-
Pressione minima (dinamica) circuito sanitario	bar	0,3	0,3	0,3	0,3	0,3
Capacità vaso d'espansione riscaldamento nominale (totale)	litri	8 (5,8)	10 (7,1)	8 (5,8)	8 (5,8)	10 (7,1)
Grado di protezione elettrica	IPX	5D	5D	5D	5D	5D
Peso caldaia piena d'acqua (vuota)	Kg	33,9 (32,0)	35,8 (33,4)	33,9 (32,0)	32,4 (31,0)	34,4 (32,4)

Grafico portata e prevalenza

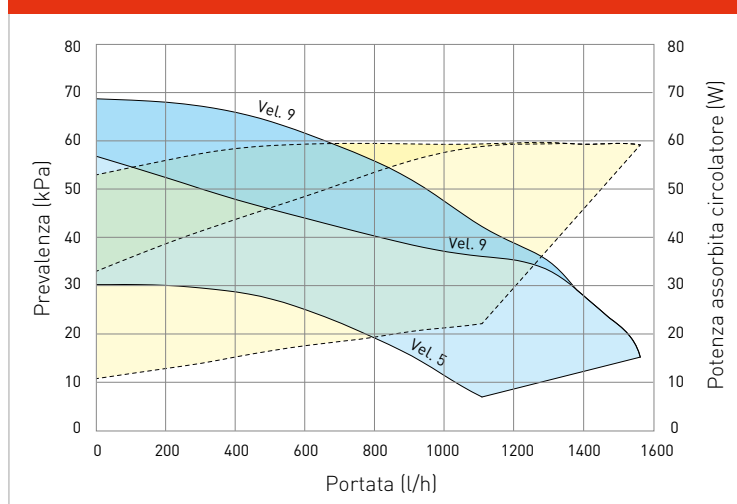

Legenda

- Prevalenza disponibile all'impianto con by-pass chiuso
- Prevalenza disponibile all'impianto con by-pass aperto
- Potenza assorbita dal circolatore con by-pass aperto (area tratteggiata)
- Potenza assorbita dal circolatore con by-pass chiuso (area tratteggiata)

Le caldaie VICTRIX kW TT/kW TT PLUS sono complete di by-pass regolabile.



In base alla direttiva ELD di ogni caldaia viene riportata l'etichetta (in conformità al regolamento 811/2013) per consentire una valutazione da parte del cliente. L'etichetta viene riportata oltre che nella documentazione a corredo dell'apparecchio, anche sul sito immergas.com nella pagina relativa ad ogni apparecchio.

VICTRIX 28 kW TT

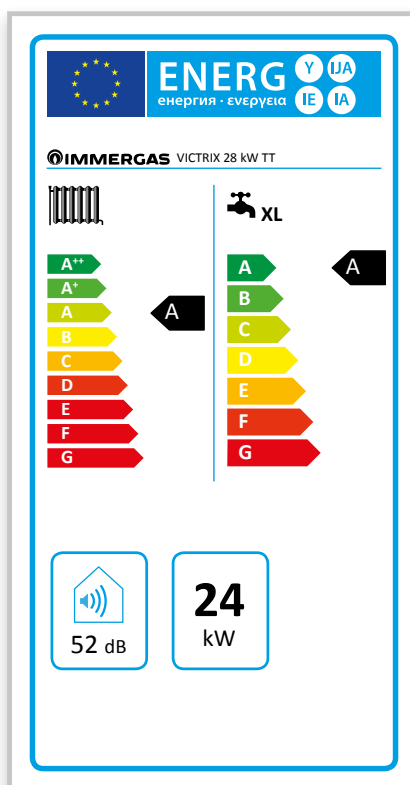

VICTRIX 35 kW TT

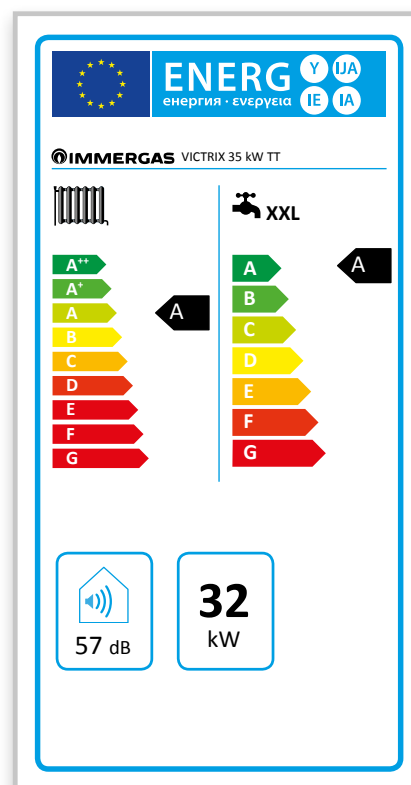

VICTRIX 12 kW TT PLUS

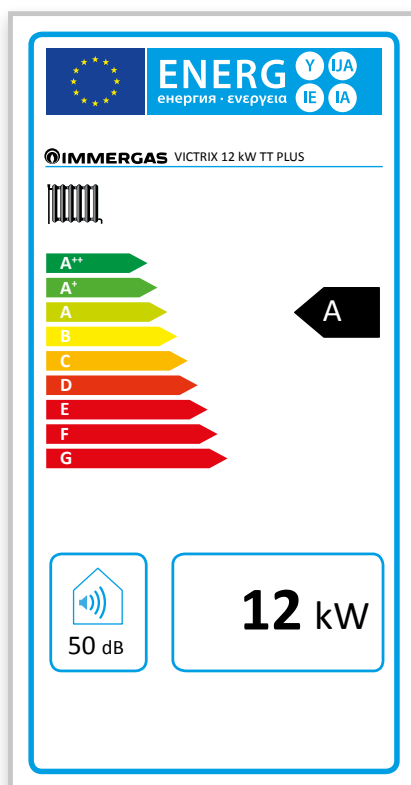

VICTRIX 24 kW TT PLUS

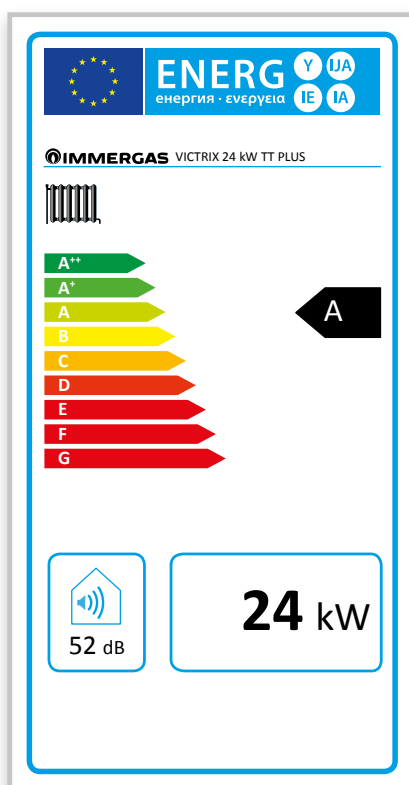

VICTRIX 32 kW TT PLUS

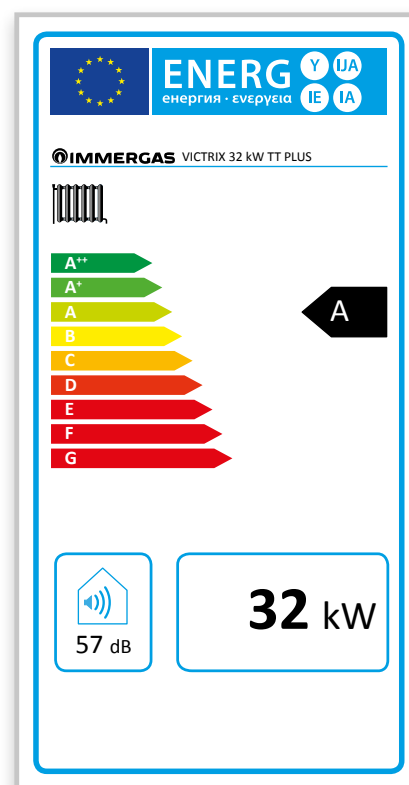

VICTRIX 28/35 kW TT

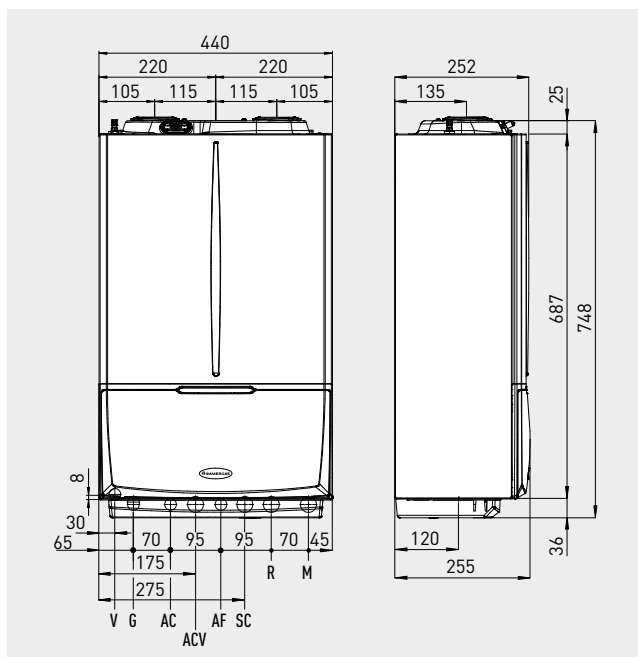

VICTRIX 12/24/32 kW TT PLUS

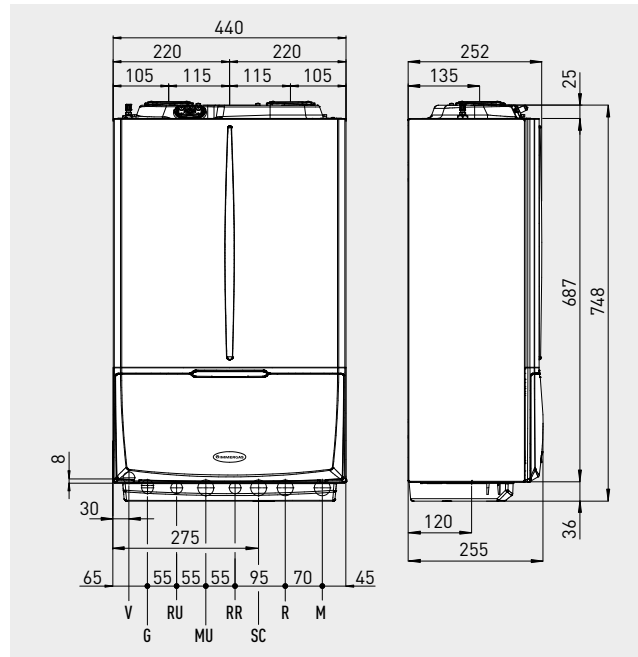

Attacchi VICTRIX 28/35 kW TT

Gas	Acqua sanitaria		Impianto	
G	AC	AF	R	M
3/4"	1/2"	1/2"	3/4"	3/4"

Attacchi VICTRIX 12/24/32 kW TT PLUS

Gas	Acqua sanitaria		Impianto
G	MU-RU	RR	M-R
3/4"	3/4"	1/2"	3/4"

Legenda

- V Allacciamento elettrico
- G Alimentazione gas (optional)
- AC Uscita acqua calda sanitaria (optional)
- ACV Entrata acqua calda sanitaria kit valvola solare (optional)
- AF Entrata acqua fredda sanitaria (optional)
- SC Scarico condensa (diametro interno minimo Ø 13 mm)
- M Mandata impianto (optional)
- R Ritorno impianto (optional)
- RR Riempimento impianto (optional)
- RU Ritorno Unità Bollitore (optional)
- MU Mandata Unità Bollitore (optional)
- A Aspirazione/scarico
- B Aspirazione aria

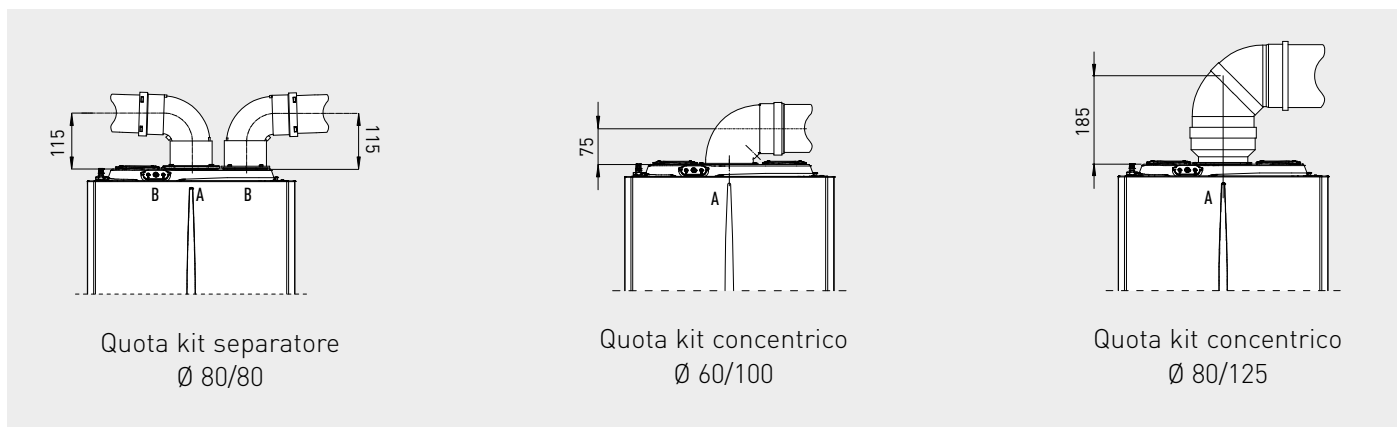

Quota kit separatore Ø 80/80

Quota kit concentrico Ø 60/100

Quota kit concentrico Ø 80/125



Pulizia degli impianti. L'acqua degli impianti termici deve essere opportunamente trattata - norma UNI 8065 - per assicurare il corretto funzionamento della caldaia ed evitare intasamenti all'interno del generatore (rif. D.I. 26/06/15) - rif. libretto istruzioni dell'apparecchio.

TELAIO OMNI CONTAINER

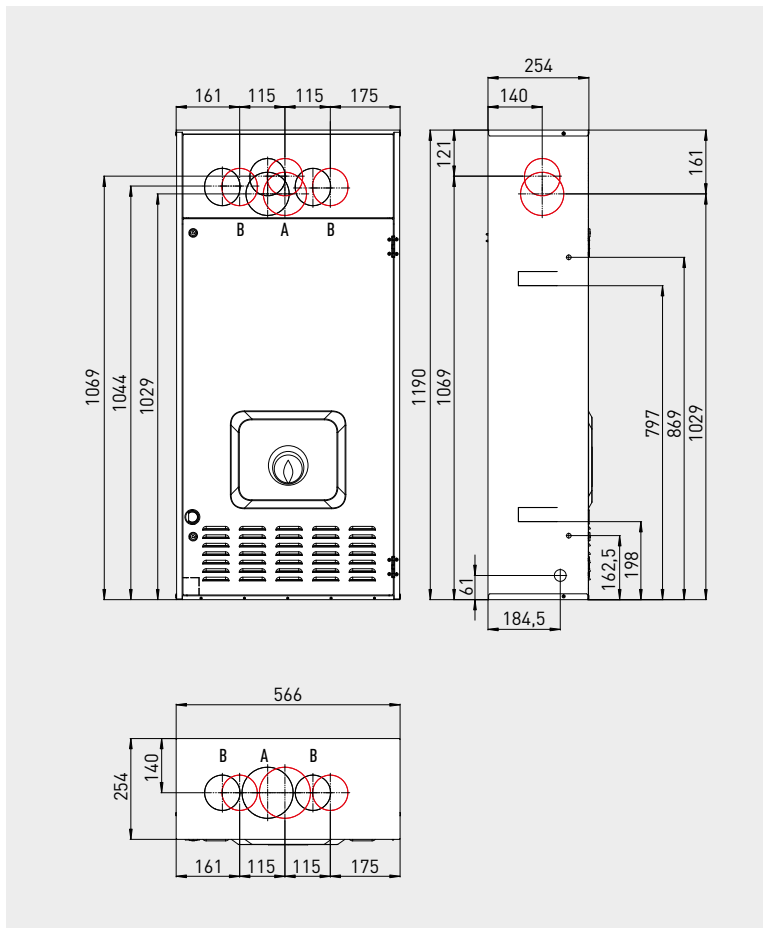

Legenda

- V Allacciamento elettrico
- VCR Allacciamento elettrico CAR^{v2} (optional)
- G Alimentazione gas (optional)
- AC Uscita acqua calda sanitaria (optional)
- AF Entrata acqua sanitaria (optional)
- SC Scarico condensa diametro interno minimo Ø 13 mm (optional)
- M Mandata impianto (optional)
- R Ritorno impianto (optional)
- RU Ritorno Unità Bollitore (optional)
- MU Mandata Unità Bollitore (optional)
- A Aspirazione - scarico
- B Aspirazione aria

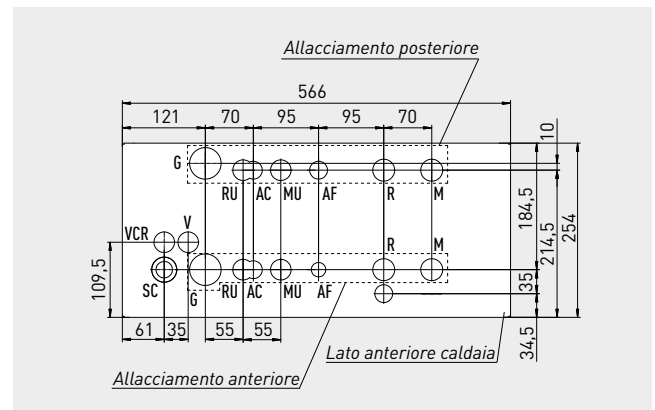
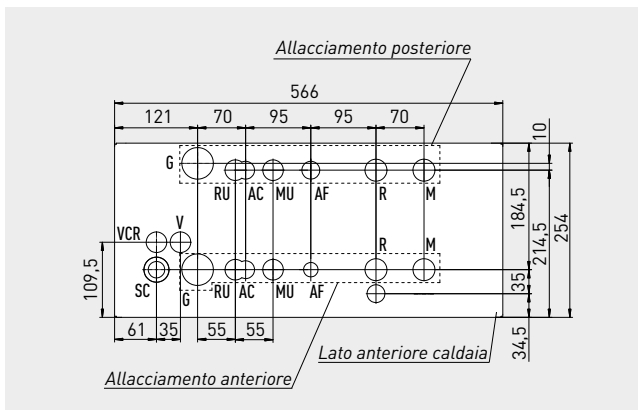

Attacchi VICTRIX 28/35 kW TT

Gas	Acqua sanitaria		Impianto		
	G	AC	AF	R	M
1/2"	1/2"	1/2"	3/4"	3/4"	

Attacchi VICTRIX 12/24/32 kW TT PLUS

Gas	Acqua sanitaria	Riempimento impianto	Impianto
		AF	
1/2"	3/4"	1/2"	3/4"



Pulizia degli impianti. L'acqua degli impianti termici deve essere opportunamente trattata - norma UNI 8065 - per assicurare il corretto funzionamento della caldaia ed evitare intasamenti all'interno del generatore (rif. D.I. 26/06/15) - rif. libretto istruzioni dell'apparecchio.



L'abbinamento di un dispositivo di termoregolazione alla gamma VICTRIX kW TT è un ottimo investimento perché comporta un aumento sensibile dell'efficienza energetica stagionale dell'impianto di riscaldamento. Nei successivi kit optional di termoregolazione viene pertanto riportata una classe che determina il valore di incremento percentuale relativo.

CAR^{V2} (Comando Amico Remoto modulante)

Tipologia		Codice
<p>Termostato modulante con remotazione dei comandi di caldaia; integra speciali funzioni tra cui l'impostazione della temperatura antigelo e la funzione antilegionella (solo per caldaie con boiler)</p> <p>Classe del dispositivo V* o VI valore di efficienza energetica stagionale 3%* o 4%</p>	 <p>Dimensioni (H x L x P) mm 103 x 142 x 31</p>	3.021395

CAR^{V2} WIRELESS (Comando Amico Remoto modulante)

<p>Termostato modulante senza fili di nuova generazione con remotazione dei comandi di caldaia; integra nuove funzioni tra cui l'impostazione della temperatura antigelo e la funzione antilegionella (solo per caldaie con boiler)</p> <p>Classe del dispositivo V* o VI valore di efficienza energetica stagionale 3%* o 4%</p>	 <p>Dimensioni (H x L x P) mm 103 x 142 x 31</p> <p>Dimensioni (H x L x P) mm 82 x 105 x 26</p>	3.021623
---	---	----------

MINI CRD (Comando Remoto Digitale)

<p>Termostato modulante compatto</p> <p>Nota: può essere installato solo per impianti a 1 zona e senza l'ausilio di sonda esterna o di kit interfaccia DOMINUS</p> <p>Classe del dispositivo V* o VI valore di efficienza energetica stagionale 3%* o 4%</p>	 <p>Dimensioni (H x L x P) mm 80 x 80 x 23</p>	3.020167
--	---	----------

CRONO 7

<p>Cronotermostato ON-OFF digitale settimanale</p> <p>Classe del dispositivo IV* o VII valore di efficienza energetica stagionale 2%* o 3,5%</p>	 <p>Dimensioni (H x L x P) mm 103 x 142 x 31</p>	3.021622
--	--	----------

CRONO 7 WIRELESS

<p>Cronotermostato ON-OFF digitale settimanale senza fili</p> <p>Classe del dispositivo IV* o VII valore di efficienza energetica stagionale 2%* o 3,5%</p>	 <p>Dimensioni (H x L x P) mm 103 x 142 x 31</p> <p>Dimensioni (H x L x P) mm 82 x 105 x 26</p>	3.021624
---	---	----------

Sonda esterna

<p>Per funzionamento a temperatura scorrevole</p> <p>Classe del dispositivo II*, VI o VII valore di efficienza energetica stagionale 2%*, 4% o 3,5%</p>		3.014083
---	--	----------

* Classe di appartenenza con settaggi di fabbrica. Alcuni dispositivi di termoregolazione possono assumere classi diverse a seconda dei settaggi impostabili ad esempio modulante o ON/OFF. L'utilizzo di questi dispositivi determina un contributo, in valore percentuale, all'efficienza energetica stagionale del riscaldamento d'ambiente.

Comando telefonico

Tipologia		Codice
<p>Per edifici forniti di rete telefonica fissa. Abbinabile a tutti i dispositivi di termoregolazione Immergas (ad eccezione del Mini CRD)</p>	 <p>Dimensioni (H x L x P) mm 85 x 85 x 31</p>	3.013305

Comando telefonico GSM

<p>Per edifici non forniti di rete telefonica fissa. Abbinabile a tutti i dispositivi di termoregolazione Immergas (ad eccezione del MINI CRD)</p>	 <p>Dimensioni (H x L x P) mm 198 x 78 x 30,5</p>	3.017182
--	---	----------

Kit interfaccia relè configurabile

<p>Da installarsi all'interno della caldaia, permette l'interfaccia con dispositivi esterni quali valvole di zona in presenza di CAR^{V2}, segnale d'allarme a distanza, circolatore esterno, etc.</p>		3.015350
--	--	----------

Kit centralina a zone

<p>Centralina per circolatori/valvole di zona esterni, (per un massimo di tre zone)</p>		3.011668
---	--	----------

Kit sonda ingresso solare

<p>Consente la rilevazione della temperatura dell'acqua in ingresso caldaia, proveniente da un bollitore solare (compatibile solo se presente il kit gruppo allacciamento tubi in rame)</p>		3.021452
---	--	----------

Kit termostato sicurezza a bracciale

<p>Per caldaie impostate in bassa temperatura diretta (compatibile solo se presente il kit gruppo allacciamento tubi in rame)</p>		3.019229
---	--	----------

Kit scheda di interfaccia DOMINUS

<p>Kit per telecomandare la caldaia dalla nuova app DOMINUS Il kit trasmettitore Wi-Fi è da interporre ad un modem/router wireless (non fornito da Immergas) e va installato esternamente alla caldaia</p>		3.026273
--	--	----------

All'interno della ricca gamma di optional è possibile trovare ogni specifico accessorio di completamento per l'installazione di VICTRIX kW TT. L'utilizzo di kit originali valorizza la qualità e l'affidabilità dei prodotti. Gli accessori Immergas godono di una garanzia convenzionale di due anni grazie al servizio degli stessi Centri di Assistenza Tecnica Autorizzati che operano per gli apparecchi.

Kit filtro cicloidale magnetico

Tipologia		Codice
<p>Kit filtro cicloidale magnetico <i>IDEALE PER LA SOSTITUZIONE</i> Per residui ferrosi impianto termico. I due rubinetti presenti di serie nel kit consentono una facile manutenzione pulendo il filtro senza dover svuotare il circuito. (Solo per installazioni all'interno dell'edificio)</p> <p>Dimensioni estremamente compatte</p>		3.024176

Kit neutralizzatore di condensa

<p>Kit neutralizzatore di condensa <i>IDEALE PER LA SOSTITUZIONE</i> Da utilizzare per neutralizzare la condensa qualora non venga miscelata con altri reflui domestici (rif. UNI 7129-5:2015). Il kit non può essere installato all'esterno dell'edificio</p> <p>Dimensioni: lunghezza 380 mm e ø120 mm</p>		3.019857
--	--	----------

Kit carter inferiore per caldaie a condensazione **NOVITÀ**

<p>Kit carter inferiore <i>IDEALE PER LA SOSTITUZIONE</i> Cornice estetica di altezza 250 mm. che copre la zona allacciamenti e i principali accessori abbinabili alle caldaie a condensazione murali quali: Kit allacciamento universale; Filtro cicloidale magnetico; Dosatore di polifosfati; Kit rubinetti impianto con filtro; Kit rubinetti impianto; Pompa di scarico condensa murali (se installata sotto caldaia)</p>		3.027341
---	--	----------

Kit vaso espansione riscaldamento supplementare

Kit vaso espansione da 2 litri per versioni murali		3.017514
--	--	----------

Kit rubinetti di intercettazione

Kit rubinetti impianto da 3/4" (cromati)		3.5324
--	---	--------

Kit rubinetti impianto con filtro da 3/4" (cromati)		3.015854
---	---	----------

Kit allacciamento universale

Per versioni murali (con tubo gas rivestito ai sensi dell'UNI-CIG 9891)		3.011667
---	--	----------

Kit dosatore polifosfati. Consente di rispettare gli obblighi previsti dal D.l. 26 giugno 2015 relativamente al trattamento della durezza dell'acqua.

Tipologia		Codice
Kit per VICTRIX kW TT in installazione murale da interno		3.017323
Kit per VICTRIX kW TT ad incasso in OMNI CONTAINER		3.017328

Kit disconnettore

Per versioni istantanee		3.016301
-------------------------	--	----------

Kit pompa scarico condensa caldaie murali

<p>Kit pompa scarico condensa compatto per caldaie murali <i>IDEALE PER LA SOSTITUZIONE</i> Da utilizzare in caso di contro pendenza tra sifone e scarico. Il kit non può essere installato all'esterno dell'edificio</p> <p>Dimensioni: 230x62x55 mm</p>		3.026374
---	---	----------

Kit antigelo -15 °C

Cavo scaldante che consente di estendere la protezione antigelo della caldaia fino a -15 °C		3.017324
---	--	----------

OMNI CONTAINER







<p>Telaio da incasso universale</p> <p>Per assicurare maggiore flessibilità negli allacciamenti, nelle versioni VICTRIX kW TT e VICTRIX kW TT PLUS l'installatore può scegliere tra allacciamenti anteriori o posteriori utilizzando i kit optional specifici</p>	 <p>Dimensioni (H x L x P) mm 1190 x 568 x 254</p> <p>Peso vuoto: 19 kg</p>	3.016991
---	---	----------

Kit cornice e portello universale per telai da incasso

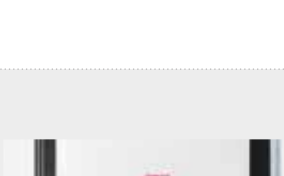

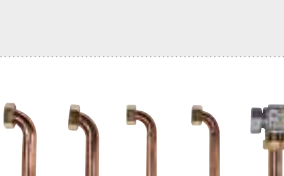
<p>Kit cornice e portello universale <i>IDEALE PER LA SOSTITUZIONE</i> per installazione all'interno di telai da incasso IMMERGAS non più in produzione e nicchie o telai preesistenti</p> <p>Dimensioni(H x L x P) mm 1370 x 720 x 50</p>		3.027041
--	--	----------



Gruppo di allacciamento

Tipologia		Codice
Kit gruppo allacciamento anteriore per VICTRIX kW TT (inserita in OMNI CONTAINER)		3.025396
Kit gruppo allacciamento posteriore per VICTRIX kW TT (inserita in OMNI CONTAINER)		3.025382
Kit gruppo allacciamento anteriore per VICTRIX kW TT PLUS (inserita in OMNI CONTAINER)		3.025409
Kit gruppo allacciamento posteriore per VICTRIX kW TT PLUS (inserita in OMNI CONTAINER)		3.025398
Kit gruppo di allacciamento per installazione pensile per VICTRIX kW TT		3.019264
Kit gruppo di allacciamento per installazione pensile per VICTRIX kW TT PLUS in configurazione solo riscaldamento		3.024907
Kit gruppo di allacciamento per installazione pensile per VICTRIX kW TT PLUS in abbinamento a Unità Bollitore separata (da abbinare al kit allacciamento pensile cod. 3.024907)		3.024609
Kit allacciamento a colonna per UB INOX 200 ErP e UB INOX SOLAR 200 ErP per VICTRIX kW TT PLUS		3.017325
Kit sostituzione caldaie EXTRA @ CS e TF con VICTRIX kW TT		3.026433

Unità bollitore in acciaio Inox

Tipologia		Codice
<p>UB INOX 80 ErP</p> <p>Unità Bollitore in acciaio Inox per la produzione di acqua calda sanitaria</p> <p>Classe di efficienza energetica E</p>		3.025594
<p>UB INOX 120 ErP</p> <p>Unità Bollitore in acciaio Inox per la produzione di acqua calda sanitaria, predisposta per l'allacciamento a collettori solari con apposito kit optional</p> <p>Classe di efficienza energetica E</p>	 <p>Dimensioni (H x L x P)</p> <p>UB INOX 80 ErP mm 850 x 550 x 550</p> <p>UB INOX 120 ErP mm 850 x 650 x 650</p> <p>UB INOX 200 ErP mm 1250 x 650 x 650</p>	3.025595
<p>UB INOX 200 ErP</p> <p>Unità Bollitore in acciaio Inox per la produzione di acqua calda sanitaria, predisposta per l'allacciamento a collettori solari con apposito kit optional</p> <p>Classe di efficienza energetica F</p>		3.025596
<p>UB INOX SOLAR 200 ErP</p> <p>Unità Bollitore in acciaio Inox per la produzione di acqua calda sanitaria con circuito solare integrato</p> <p>Classe di efficienza energetica F</p>	 <p>Dimensioni (H x L x P) mm 1250 x 650 x 750</p>	3.025597

Unità termoventilante

<p>L'Unità termoventilante TV 32 ErP viene fornita di serie con il Comando Remoto con sonda di temperatura ambiente, che consente una gestione automatica dell'aerotermo; permette la variazione continua della velocità del ventilatore ad inverter, la regolazione della temperatura ambiente e la commutazione del modo di funzionamento riscaldamento/raffrescamento</p>	 <p>Dimensioni (H x L x P) mm 660 x 660 x 525</p>	3.026316
--	--	----------

La gamma VICTRIX kW TT è predisposta per l'abbinamento ai DIM (Disgiuntori Idrici Multipianto), disponibile in versioni da incasso o pensili, per la gestione di impianti a zone omogenee o miste.





ALTA FORMAZIONE IMMERGAS

Corsi di certificazione e qualificazione dei professionisti.

Immergas ha sempre investito nell'attenta preparazione dei tecnici che lavorano con il proprio marchio. Dal 2010 le principali attività formative si tengono nella Domus Technica, il centro per la formazione più evoluto del settore. Docenti qualificati tengono corsi teorici e pratici di aggiornamento sulle novità tecnico-normative e sull'approfondimento delle nuove tecnologie.

Una **squadra di esperti Immergas** sono disponibili per **consulenze** su impianti con fonti di energie rinnovabili mediante **sopralluoghi** in loco, **preventivazione e progettazione** preliminare di impianti termici e fotovoltaici, **verifiche energetiche** con software specifici, **visite agli studi di progettazione** nell'ambito di lavori di una certa complessità e **convegni e corsi** esterni. Ai professionisti sono dedicati corsi su specifiche tematiche:

- CORSI CERTIFICAZIONE F-GAS per chi opera e fa manutenzione su macchine che contengono fluidi frigoriferi (rif. D.P.R. 43/12)
- CORSI QUALIFICAZIONE FER fonti energetiche rinnovabili come solare e pompe di calore (rif. D.Lgs. 28/11).
- FORMAZIONE CONTINUA per i PROGETTISTI che vogliono conseguire crediti formativi (rif. D.P.R. 137/12).

Per le modalità di partecipazione ai corsi, rivolgersi alla propria agenzia di zona o collegarsi al sito formazioneimmergas.com

Per ulteriori informazioni: 800 306 306 | consulenza@immergas.com | normativo@immergas.com





600 CENTRI ASSISTENZA IN TUTTA ITALIA

Sempre affidabili, aggiornati, disponibili, efficienti.

È la rete più capillare d'Italia ed è composta da tecnici e professionisti formati, informati, selezionati per disponibilità, impegno e capacità organizzative. Il successo di Immergas si basa in buona parte sull'attenzione alle esigenze dei clienti e sul rapporto di fiducia che si instaura tra consumatori e rappresentanti del marchio sul territorio.

Per dare forza alla collaborazione tra Immergas e i professionisti, per offrire certezze e più vantaggi ai clienti, **tutti i CAT firmano il Decalogo dei servizi**: qui sono scritte le norme che definiscono i termini di intervento, le operazioni da svolgere gratuitamente e gli elementi che caratterizzano la qualità del servizio Immergas.

Il Centro Assistenza Tecnica Autorizzato Immergas è il punto di riferimento per: **verifica iniziale e prova fumi**, convalida e avvio gratuito della garanzia convenzionale Immergas, **interventi di urgenza** in massimo 36 ore dalla chiamata, **disponibilità 7 giorni su 7** (alla domenica solo la mattina) in inverno, utilizzo esclusivo di **ricambi originali** Immergas, esecuzione di **riparazioni e manutenzioni a regola d'arte**, **compilazione dei documenti** da esibire in caso di controlli degli enti competenti.

Per ulteriori informazioni: **800 306 306** | assistenza@immergas.com





Immergas TOOLBOX

L'App studiata da Immergas per i professionisti



immergas.com

Per richiedere ulteriori approfondimenti specifici, i Professionisti del settore possono anche avvalersi dell'indirizzo e-mail:

consulenza@immergas.com

Immergas S.p.A.
42041 Brescello (RE) - Italy
Tel. 0522.689011
Fax 0522.680617



IMMERGAS
SISTEMA DI QUALITÀ
CERTIFICATO
UNI EN ISO 9001:2008

Progettazione, fabbricazione ed assistenza post-vendita di caldaie a gas, scaldabagni a gas e relativi accessori